



### ■ 特性:

- 恒流型输出电流值可通过DIP开关选择
- KNX/EIB协议
- 无频闪设计
- 支持应急照明(EL)
- 具备恒照度输出功能
- 带KNX编程按钮及指示
- 可联动10台普通型LED电源同步调光控制
- 功能:手动调光, 运行时间统计, 功耗反馈, 对数/线性曲线选择等
- 3年保固

### ■ 应用:

- LED室内照明
- LED办公照明
- LED建筑照明
- LED板灯照明

### ■ 描述:

LCM-40KN系列为40WAC/DC恒流型LED驱动器, 输出电流档位可通过DIP开关设定, 且内置KNX接口直接对接KNX系统, 无需使用昂贵的KNX-DALI网关。此系列机型可工作在180~295VAC的电压范围, 电流档位可设定为350mA~1050mA的范围。得益于高达90%的转换效率, 实现无风扇设计。在自然风冷的条件下, 全系列机型在机壳温度-30°C~+90°C范围内可正常运行。此外, LCM-40KN还搭配了按压调光和同步调光控制功能, 从而为LED照明系统提供了最佳的设计自由度。

### ■ 型号编码

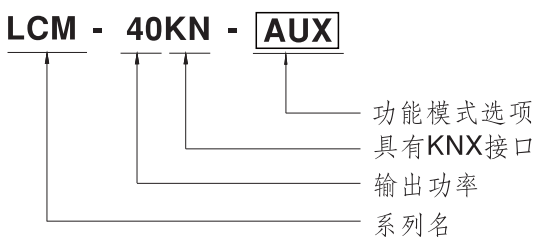

型号	功能	备注
Blank	集成KNX控制和按压调光, 待机功耗<0.5W	标准品
AUX	集成KNX控制和按压调光, 待机功耗<1.2W和辅助直流输出	定制品



## 40W多级输出恒流型LED驱动器

## LCM-40KN系列

## 电气规格

型号		LCM-40KN-□					
输出	电流值	电流值通过DIP开关选择, 请参考 "DIP开关表" 部分					
		350mA	500mA	600mA	700mA(default)	900mA	1050mA
	额定功率	42W					
	直流电压范围	2~100V	2~80V	2~67V	2~57V	2~45V	2~40V
	开路电压 (最大)	110V			65V		
	纹波电流 备注5	最大5.0%@额定电流					
	电流精度	±5%					
	辅助直流输出	额定值12V(范围11.4~12.6V)@50mA(仅AUX型)					
	启动时间 备注3	500ms / 230VAC					
输入	电压范围 备注2	180~295VAC		220~417VDC (请参考"静态特性曲线")			
	频率范围	47~63Hz					
	功率因数 (Typ.)	PF ≥ 0.975/230VAC, PF ≥ 0.95/277VAC @满载时 (请参考"功率因素特性曲线")					
	总谐波失真	THD < 20% (@负载 ≥ 75%) (请参考"总谐波失真特性曲线")					
	效率 (Typ.) 备注4	90%					
	交流电流 (Typ.)	0.23A/230VAC					
	浪涌电流 (Typ.)	冷启动20A(在50% I <sub>peak</sub> 下测试 t <sub>width</sub> =310μs) @ 230VAC; Per NEMA 410					
	16A断路器可配置同型号电源供应器之数量	于230VAC时, 可配置21台 (B型断路器) / 35台 (C型断路器)					
	漏电流	<0.5mA / 240VAC					
待机功耗 备注6	<0.5W(空白型), <1.2W(AUX型)						
保护	短路	恒流限制, 负载异常条件移除后可自动恢复					
	过电压	110~130V 关断输出电压, 重启恢复					
	过温度	关断输出电压, 重启恢复					
功能	调光	请参考"调光操作"部分					
	同步	请参考"同步操作"部分					
	温度补偿	通过外部NTC, 请参考"温度补偿操作"部分					
环境	工作温度	T <sub>case</sub> = -30 ~ +90°C (请参考"输出负载vs温度")					
	最大外壳温度	T <sub>case</sub> = +90°C					
	工作湿度	20~90% RH, 无冷凝					
	储存温度、湿度	-40~+80°C, 10~95% RH					
	温度系数	±0.03%/°C (0~50°C)					
耐振动	10~500Hz, 2G 10分钟/周期, X、Y、Z轴各60分钟						
安规和电磁兼容	安全规范	ENEC EN61347-1, EN61347-2-13, EN62384 independent, GB19510.14, GB19510.1, EAC TP TC 004认证通过					
	KNX标准	认证协议					
	耐压	I/P-O/P: 3.75KVAC					
	绝缘阻抗	I/P-O/P: >100M Ohms / 500VDC / 25°C / 70% RH					
	电磁兼容发射 备注7	符合EN55015, EN61000-3-2 Class C (@负载 ≥ 40%); EN61000-3-3; GB17625.1, GB17743, EAC TP TC 020					
电磁兼容抗扰度	符合EN61000-4-2, 3, 4, 5, 6, 8, 11, EN61547, 轻工业等级(浪涌抗扰度: 线对线2KV), EAC TP TC 020						
其它	MTBF	≥193.6Khrs MIL-HDBK-217F (25°C)					
	尺寸	123.5*81.5*23mm (L*W*H)					
	包装	0.24Kg; 54pcs/15Kg/1.12CUFT					
备注	<ol style="list-style-type: none"> <li>如未特别说明, 所有规格参数均在输入为230VAC、额定负载、25°C环境温度下进行量测。</li> <li>低输入电压情况下需减额输出, 具体请参照减额曲线图</li> <li>启动时间是在冷机启动下测得, 频繁的开关机可能使启动时间增长。</li> <li>效率是在通过DIP开关设定在500mA/80V输出时测得。</li> <li>在额定功率下输出最大电压的50%~100%测得。</li> <li>待机功耗在180~230VAC下测得。</li> <li>电源被视为一个元件与终端设备结合使用, 因为EMC受整套装置的影响, 终端设备制造商需对整套装置重新进行EMC确认。</li> <li>当海拔高度超过2000米(6500英尺)时, 无风扇机型环境温度依每3.5°C/1000m比例下降, 有风扇机型环境温度依每5°C/1000m比例下降。</li> </ol>						

### ■ 方框图

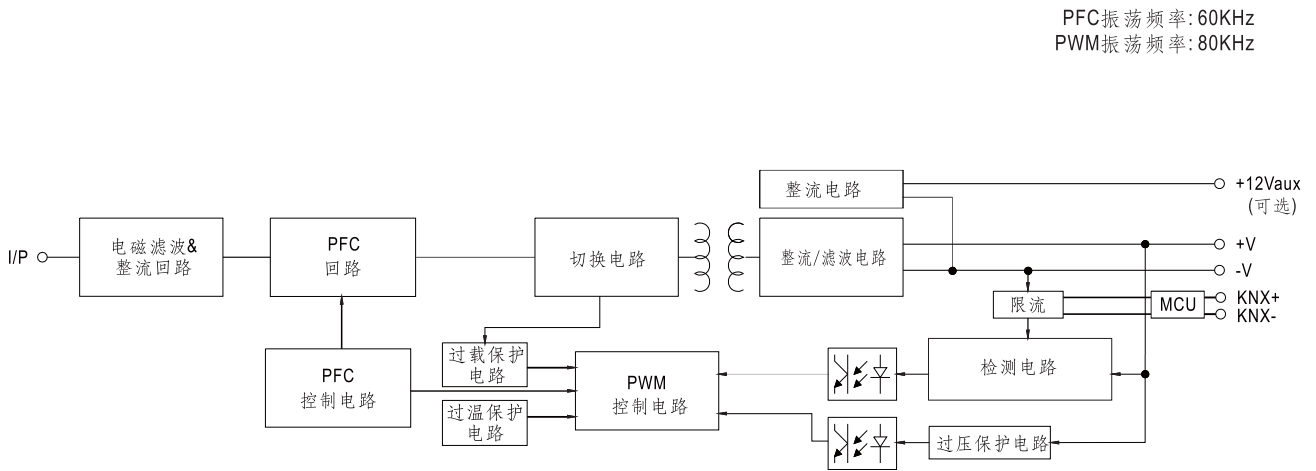

### ■ DIP开关表

LCM-40KN是一个多级输出恒流型驱动器,通过DIP开关进行输出电流的选择如下表

Io \ DIP S.W.	1	2	3	4	5	6
350mA	----	----	----	----	----	----
500mA	ON	----	----	----	----	----
600mA	ON	ON	----	----	----	----
700mA(出厂设定)	ON	ON	ON	----	----	ON
900mA	ON	ON	ON	ON	----	ON
1050mA	ON	ON	ON	ON	ON	ON

## ■ 调光操作

### ※ KNX接口

- 对接KNX总线(KNX+、KNX-)
- 应用程序(数据库文件)可通过ETS软件的在线目录下载, 或访问以下网址下载<http://www.meanwell.com/productCatalog.aspx>

Parametrization options	Description
Switch functions	<ul style="list-style-type: none"> <li>• Turn on brightness</li> <li>• Dimming speed for turn on/off</li> <li>• Switch telegram and status</li> <li>• Switch on/off delay</li> </ul>
Dimming	<ul style="list-style-type: none"> <li>• Dimming speed for 0~100%</li> <li>• Allow switch on via relative dimming</li> <li>• Push dimming with AC input port</li> <li>• Block object for push dimming</li> </ul>
Brightness value	<ul style="list-style-type: none"> <li>• Dimming speed for transition brightness values</li> <li>• Permit set switch on and off brightness via value</li> <li>• Brightness value and status</li> </ul>
Fault message	<ul style="list-style-type: none"> <li>• Lamp fault</li> <li>• AC/DC input monitor fault messages</li> </ul>
Other functions	<ul style="list-style-type: none"> <li>• Reaction on KNX voltage failure/recovery</li> <li>• Power-On level</li> <li>• Dimming curve select(linear/log)</li> <li>• Synchronous dimming output</li> <li>• Block function(Block1&amp;Block2)</li> <li>• Staircase lighting function(multi-stage switch-off)</li> </ul>
General function	<ul style="list-style-type: none"> <li>• Cyclic monitoring telegram(In operation)</li> </ul>
8 Scenes	<ul style="list-style-type: none"> <li>• Recall and save via KNX with 8-bit telegram</li> </ul>
Operating hours & CLO	<ul style="list-style-type: none"> <li>• Operating hours counter</li> <li>• Constant light out(5 scheduled divisions)</li> </ul>
Power consumption feedback	<ul style="list-style-type: none"> <li>• Power consumption report</li> </ul>

### ※ 恒照度输出

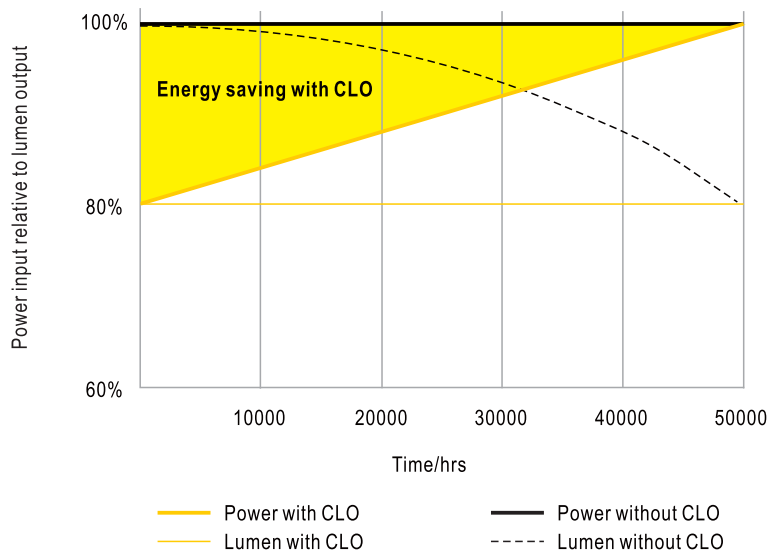

## ※按压式调光或AC/DC输入监测(初级侧)

### ◎ 按压式调光

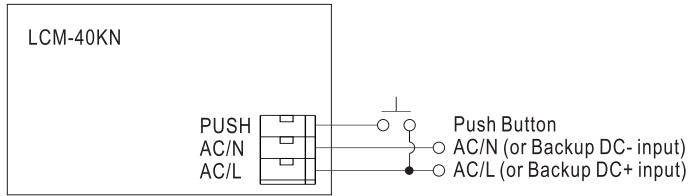

- 使用按压调光时需要连接KNX总线。
- 按压调光的详细功能，请参考数据库。
- 连接LED驱动器与按压式开关的线缆不能超过20米
- 按钮只能连接在LCM-40KN的PUSH终端和AC/L(棕色或黑色)间,如果连接到AC/N,会造成短路。
- 如果启用按压调光,只允许单个按压开关最多同时并接10台LED电源进行同时按压调光
- 按压式调光可通过ETS软件配置,并由ETS工程设计人员分配组地址及LED驱动器的地址编码信息。

### ◎ AC/DC输入监测

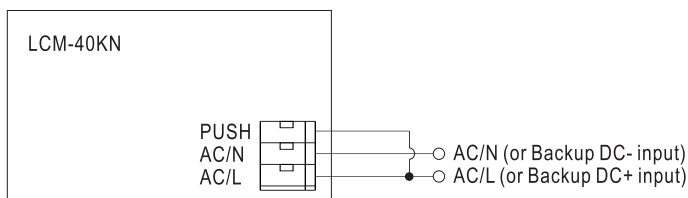

- 使用AC/DC输入监测时需要连接KNX总线。
- 关于AC/DC输入监测(应急照明)的详细功能,请参阅数据库和使用手册。

## ■ 同步操作

- 最多10台同步(1个主机+9个辅助)
- 调光操作范围:6%~100%
- 同步线缆长度:< 5m
- 同步线缆类型:扁平电缆
- 同步电缆横截面积:22-24 AWG (0.2~0.3mm<sup>2</sup>)

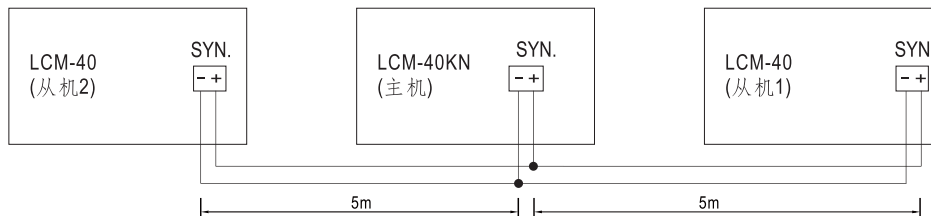

备注: 1.最小调光操作范围取决于主机对应的應用程式(数据库)的设定。

## ■ 温度补偿操作

LCM-40KN系列内建有温度补偿功能，可以在LCM-40KN的NTC +/- 接口连接一个温度感应器，安装于系统端灯具机壳上或周边环境来感应其温度，输出电流会随NTC所侦测到的温度改变，以达到确保LED寿命之效果。

NTC降额曲线

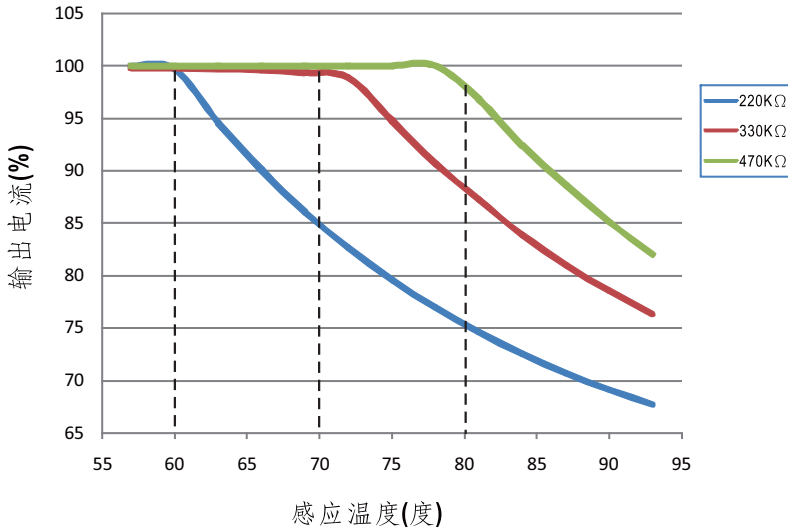

1. NTC感应器在空接没有使用时，LCM-40KN仍可正常工作，输出电流则依您所选择的电流档位的电流值输出

2. NTC参考:

NTC阻值	输出电流
220K	< 60°C, 100%额定电流(对应于设定电流值) > 60°C, 输出电流开始减小, 详情请参考曲线
330K	< 70°C, 100%额定电流(对应于设定电流值) > 70°C, 输出电流开始减小, 详情请参考曲线
470K	< 80°C, 100%额定电流(对应于设定电流值) > 80°C, 输出电流开始减小, 详情请参考曲线

备注: 1. 明纬不提供NTC电阻, 上述数据是在使用THINKING TTC03系列情况下测得

2. 如使用其他品牌NTC电阻, 请首先确认温度曲线

© 当使用"温度补偿"功能时, KNX控制、调光和同步功能所设定的电流等级值与实际电流值无法对应。

### ■ 输出负载vs温度

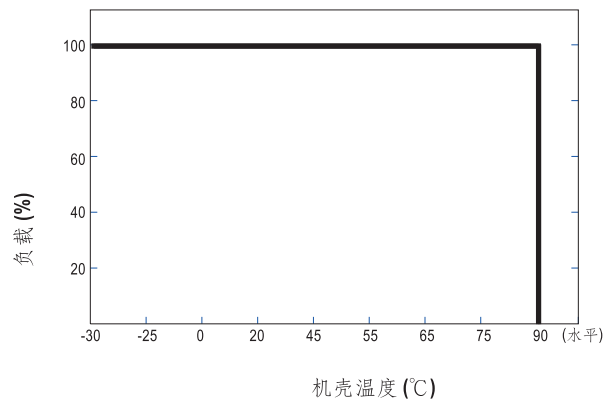
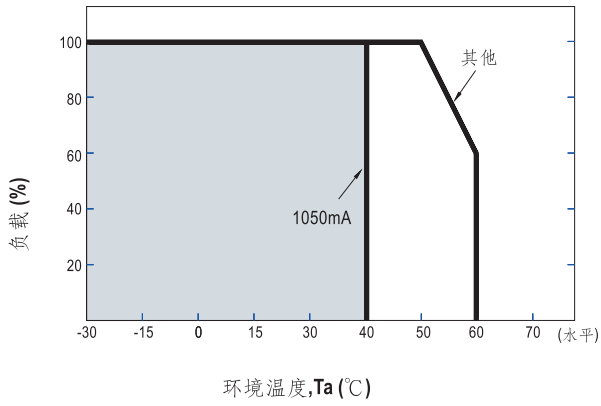

### ■ 静态特性曲线

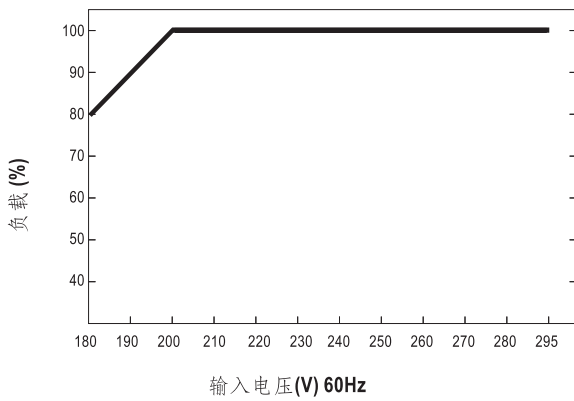

※ 低输入电压情况下需减额输出

## 总谐波失真特性曲线(THD)

※ Tcase at 80°C

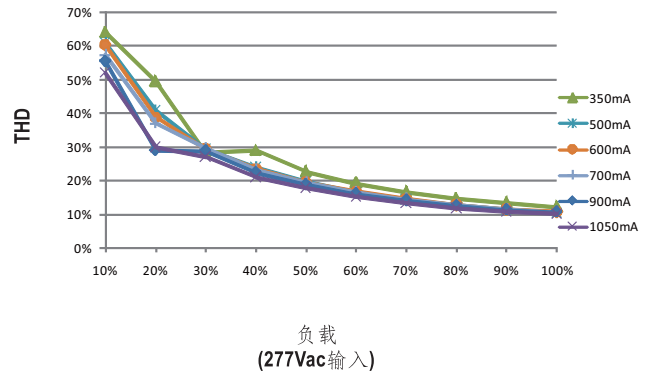
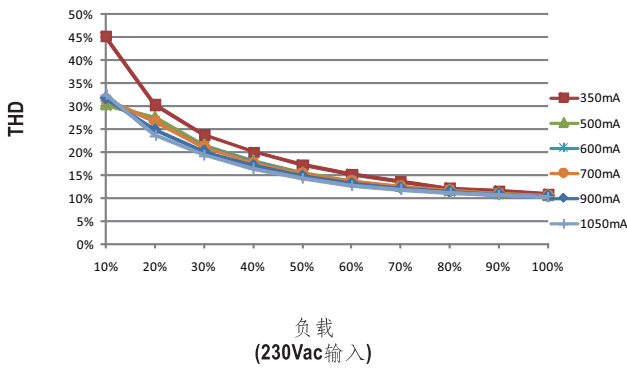

## 功率因素特性曲线

※ Tcase at 80°C

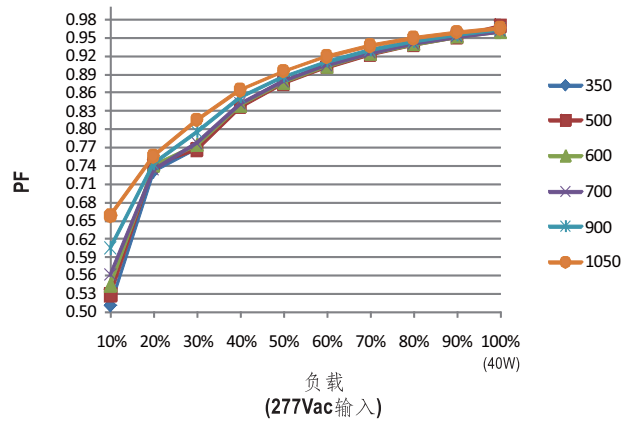
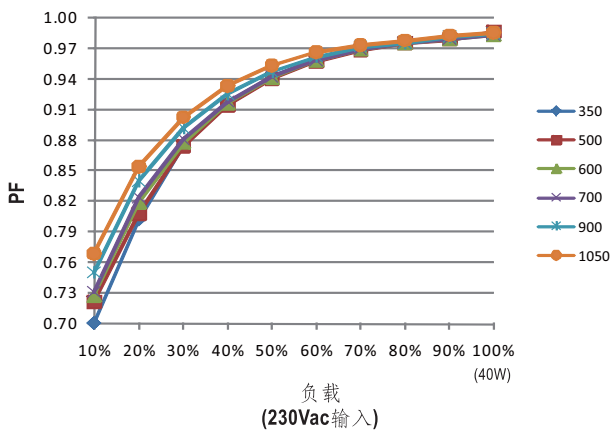

## 效率 vs 负载

在实际应用中LCM-40KN系列拥有高达90%的效率。

※ Tcase at 80°C

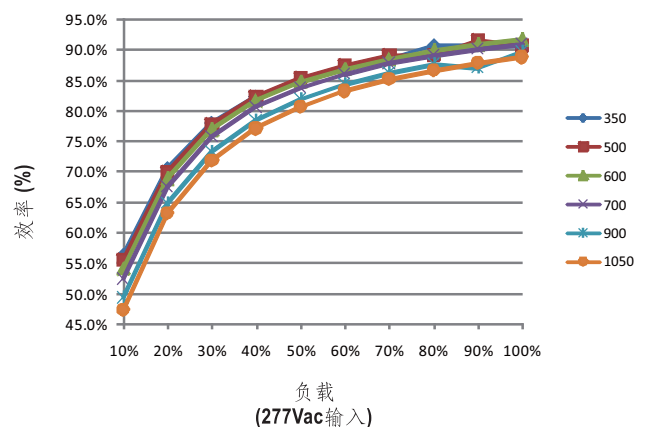
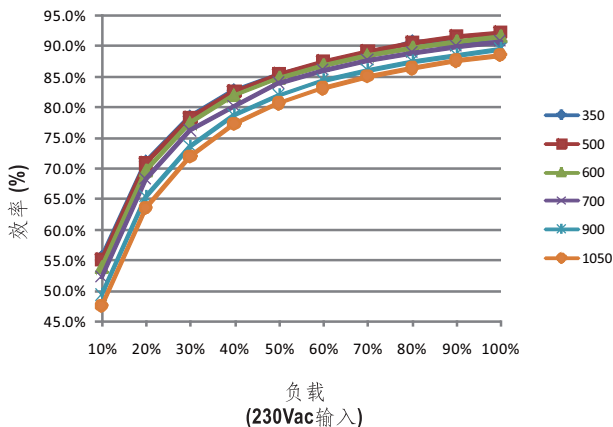



## ■ 机构尺寸

机壳型号: LCM-60B 单位:mm

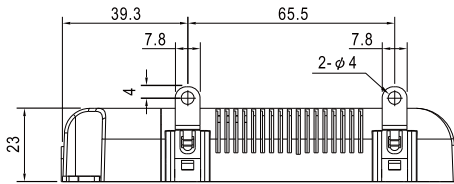
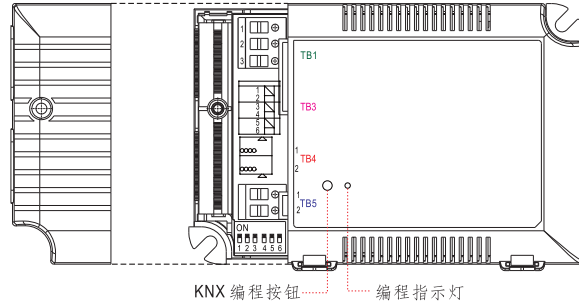
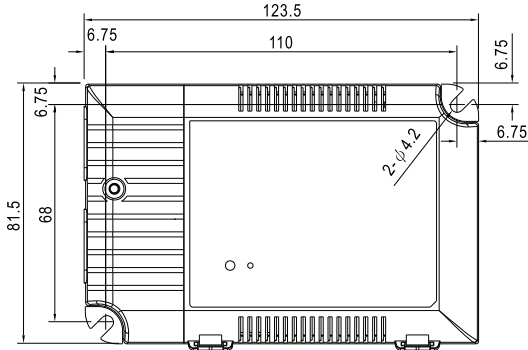

KNX 编程按钮 编程指示灯

底视图

### ※端子Pin脚分布(TB1)

引脚编号	引脚功能
1	AC/L
2	AC/N
3	PUSH

### ※端子Pin脚分布(TB3)

引脚编号	引脚功能	引脚编号	引脚功能	引脚编号	引脚功能
1	+FAN(optional)	3	+NTC	5	+SYN
2	-FAN(optional)	4	-NTC	6	-SYN

◎ 可选型号LCM-40KN-AUX辅助的输出为Pin1(+FAN) 和 Pin2(-FAN),它可以用于驱动风扇。

### ※端子Pin脚分布(TB4)

引脚编号	引脚功能
1	KNX-
2	KNX+

### ※端子Pin脚分布(TB5)

引脚编号	引脚功能
1	+V
2	-V

## ■ 安装手册

请查阅: <http://www.meanwell.com/manual.html>