



# 70~100W恒流型LED驱动器

# ELG-100-C系列



### ■ 特性:

- 恒流模式输出
- 金属外壳接地设计
- 内置主动式PFC功能
- 空载/待机功耗<0.5W
- IP67/IP65防护等级，户内户外安装均可
- 功能可选：输出内部电位器调整  
三合一调光(dim-to-off);智能定时调光; DALI
- 寿命>50000小时
- 5年保固

### ■ 应用:

- LED街道照明
- LED洗墙灯
- LED天井灯
- LED温室照明
- LED泛光灯
- 适用于装在Class I, Division 2类危险地点之照明灯具

### ■ 描述:

ELG-100-C系列是一款100W LED交流变直流驱动器，以恒流输出设计、高输出电压为特色。此系列机型可工作在输入电压100~360VAC，并提供输出额定电流介于350mA~1400mA间的多种机型。因具有最高可达92%之高转换效率，采用无风扇设计，可于自然风冷散热下工作于-40℃~+90℃之机壳温度范围。金属外壳以及IP67/IP65高防护等级之设计，使得ELG-100-C对于户内或户外的应用均适用。ELG-100-C搭配了多种功能选项(如数种调光方式)，为灯具系统提供最佳的设计弹性。

### ■ 型号编码

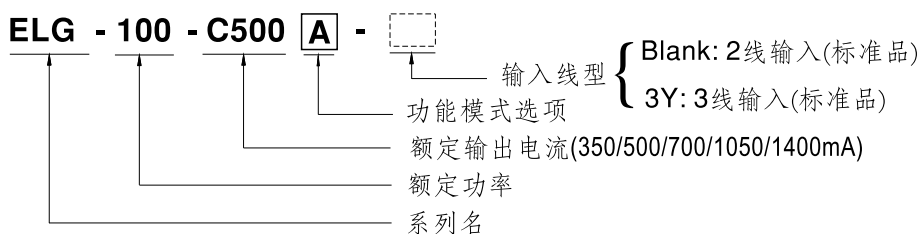

型号	IP等级	功能	备注
Blank	IP67	恒流输出值固定	标准品
A	IP65	恒流输出值可经内建电位器调整	标准品
B	IP67	三合一调光功能(0~10Vdc, 10V PWM信号和电阻)	标准品
AB	IP65	恒流输出值可经内建电位器调整&三合一调光功能(0~10Vdc, 10V PWM信号和电阻)	标准品
DA	IP67	DALI控制技术	标准品
Dx	IP67	根据客户需求配备智能定时调光功能	可选购
D2	IP67	配备智能定时调光和调整功能	标准品

## 电气规格

型号	ELG-100-C350 □	ELG-100-C500 □	ELG-100-C700 □	ELG-100-C1050 □	ELG-100-C1400 □	
输出	额定电流	350mA	500mA	700mA	1050mA	1400mA
	额定功率	200VAC ~ 305VAC				
		100.1W	100W	100.1W	99.75W	100.8W
		100VAC ~ 180VAC				
	恒电流范围 备注2	143 ~ 286V	100 ~ 200V	71 ~ 143V	48 ~ 95V	35 ~ 72V
	开路电压 (最大)	297V	210V	149V	105V	75V
	电流调整范围	仅A/AB型可调(通过内部电位器)				
		175 ~ 350mA	250 ~ 500mA	350 ~ 700mA	525 ~ 1050mA	700 ~ 1400mA
	纹波电流	最大5.0%@额定电流				
电流精度	±5.0%					
启动时间 备注4	1000ms/115VAC		500ms/230VAC			
输入	电压范围 备注3	100 ~ 305VAC 142 ~ 431VDC continue, 320VAC for 24Hrs; 360VAC for 1Hr (请参考"静态特性曲线")				
	频率范围	47 ~ 63Hz				
	功率因数(Typ.)	PF ≥ 0.97/115VAC, PF ≥ 0.95/230VAC 或 PF ≥ 0.92/277VAC 满载时 (请参考"功率因素特性曲线")				
	总谐波失真	THD < 20% (@负载 ≥ 50%/115VAC; @负载 ≥ 60%/230VAC; @负载 ≥ 75%/277VAC) (请参考"总谐波失真特性曲线")				
	效率(Typ.)	92%	91%	90%	90%	90%
	交流电流(Typ.)	1.1A / 115VAC		0.6A / 230VAC	0.5A/277VAC	
	浪涌电流(Typ.)	冷启动40A(在50% Ipeak下测试 twidth=760μs)/230VAC; Per NEMA 410				
	16A断路器可配置同型号电源供应器之数量	于230VAC时, 可配置3台(B型断路器)/6台(C型断路器)				
	漏电流	<0.75mA / 277VAC				
	空载/空载功耗	空载功耗 <0.5W(Blank / A / Dx / D2型) 待机功耗 <0.5W(B // AB / DA型)				
保护	短路	打嗝模式, 负载异常条件移除后可自动恢复				
	过电压	305 ~ 333V	222 ~ 242V	154 ~ 174V	110 ~ 130V	79 ~ 95V
	过温度	关断输出电压, 重启恢复				
环境	工作温度	Tcase=-40 ~ +90°C (请参考"输出负载vs温度")				
	最大外壳温度	Tcase=+90°C				
	工作湿度	20 ~ 95% RH, 无冷凝				
	储存温度、湿度	-40 ~ +80°C, 10 ~ 95% RH				
	温度系数	±0.03%/°C (0 ~ 60°C)				
	耐振动	10 ~ 500Hz, 5G 12分钟/周期, X、Y、Z轴各72分钟				
	安规和电磁兼容	安全规范	UL8750(type"HL"), CSA C22.2 No. 250.13-12; EN/AS/NZS 61347-1, EN/AS/NZS 61347-2-13 independent, EN62384; EAC TP TC 004; BIS IS15885(仅700A, 1050A机型); GB19510.1, GB19510.14; IP65或IP67; KC61347-1, KC61347-2-13认证通过			
DALI规范		符合 IEC62386-101, 102, 207(仅DA型)				
耐压		I/P-O/P: 3.75KVAC I/P-FG: 2.0KVAC O/P-FG: 1.5KVAC				
绝缘阻抗		I/P-O/P, I/P-FG, O/P-FG: 100M Ohms / 500VDC / 25°C / 70% RH				
电磁兼容发射		符合EN55015, EN61000-3-2 Class C (@负载 ≥ 60%); EN61000-3-3; GB17743, GB17625.1; EAC TP TC 020; KC KN15, KN61547				
电磁兼容抗扰度		符合EN61000-4-2, 3, 4, 5, 6, 8, 11; EN61547, 轻工业标准(浪涌抗扰度: 线对地6KV, 线对线: 4KV); EAC TP TC 020; KC KN15, KN61547				
其它	MTBF	≥ 1087.5K hrs Telcordia SR-332 (Bellcore)		≥ 300.6Khrs MIL-HDBK-217F (25°C)		
	尺寸	199*63*35.5 mm (L*W*H)				
	包装	0.85kg; 16pcs/14.2kg/0.72CUFT				
备注	1. 如未特别说明, 所有规格参数均在输入为230VAC、额定电流、25°C环境温度下进行量测。 2. 请参照"LED模块驱动方式"。 3. 低输入电压情况下需减额输出, 具体请参照"静态特性曲线"图。 4. 启动时间是在冷机启动下测得, 频繁的开关机可能使启动时间增长。 5. 驱动器被视为一个元件与终端设备结合使用, 因为EMC受整套装置的影响, 终端设备制造商需对整套装置重新进行EMC确认。 6. 当本系列机型的外壳最高温度Tc低于80°C, 使用寿命大于50000小时。 7. 请参考明纬网站 <a href="http://www.meanwell.com">http://www.meanwell.com</a> 上的保固声明。 8. 当海拔高度超过2000米(6500英尺)时, 无风扇机型环境温度依每3.5°C/1000m比例下降, 有风扇机型环境温度依每5°C/1000m比例下降。 9. 对于任何应用说明和IP防尘防水功能安装注意事项, 请在设计安装前参阅我们的使用手册。 <a href="https://www.meanwell.com/Upload/PDF/LED_EN.pdf">https://www.meanwell.com/Upload/PDF/LED_EN.pdf</a>					

### ■ 方框图

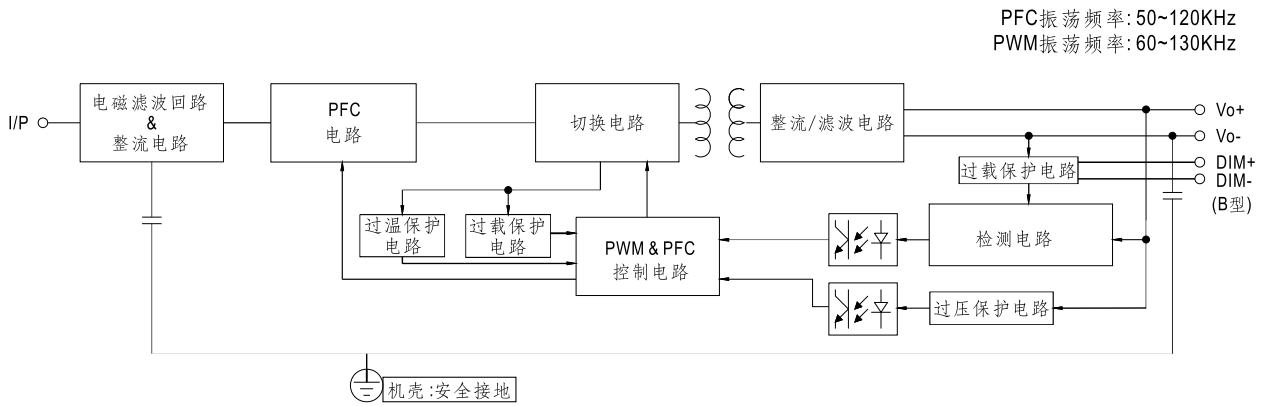

### ■ LED模块驱动方式

这个系列以恒流模式(CC)来驱动LED。

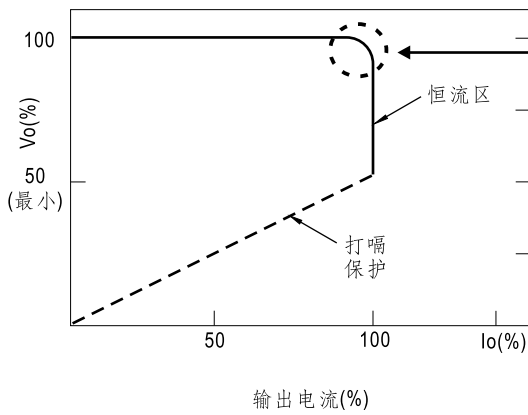

在恒流区,驱动器的最高输出电压取决于终端系统的配置。  
如有搭配使用问题,请洽询明纬

◎ 此曲线适合空白/A/B/AB/DX/D2型,  
对于DA-Type,恒流区间是输出电压的60%~100%

## ■ 调光操作

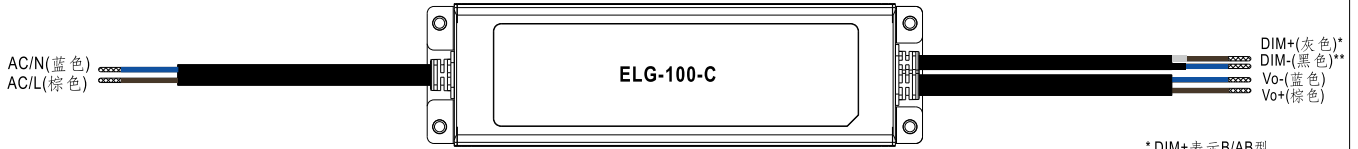

### ※ 三合一调光功能(仅B/AB型)

- 在DIM+和DIM-间连接一个电阻或连接0~10V直流电压或10V PWM信号,即可调整输出恒电流的数值
- 建议直接连接LED,此系列不适合外加驱动器
- 调光端口输出电流:100 $\mu$ A(典型值)

\* DIM+表示B/AB型  
 DA+表示DA型  
 PROG+表示D2型  
 \* DIM-表示B/AB型  
 DA-表示DA型  
 PROG-表示D2型

### ◎ 用外加0~10VDC电压

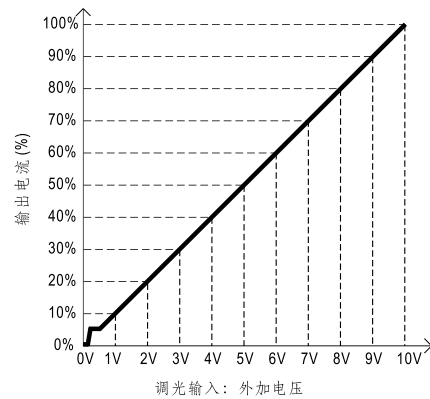
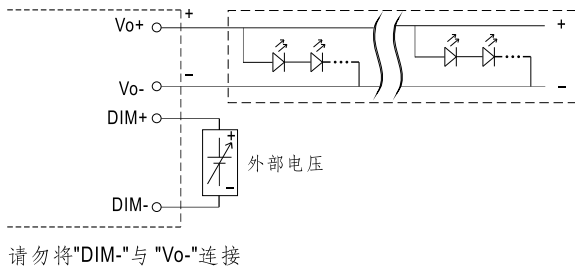

### ◎ 用外加10V PWM信号(频率范围:100Hz~3KHz):

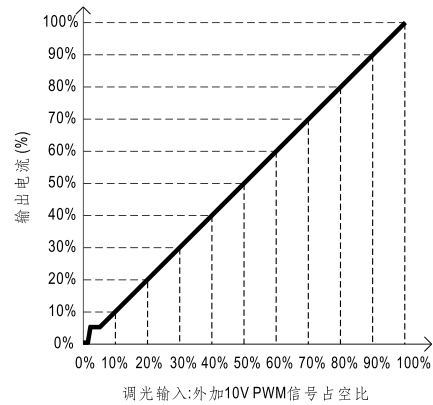
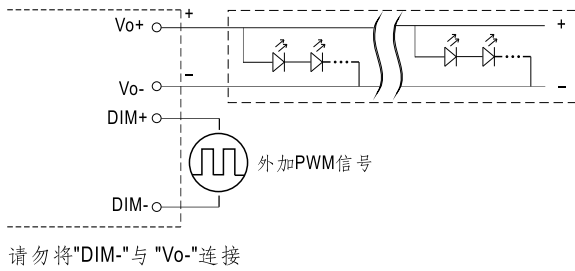

### ◎ 用外加电阻:

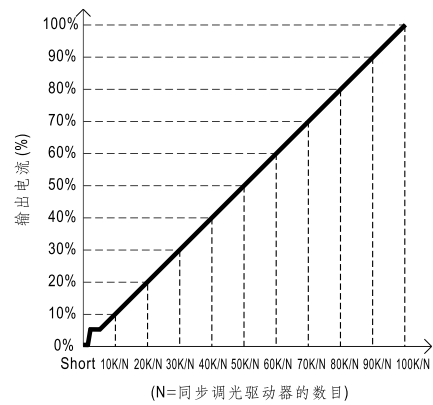
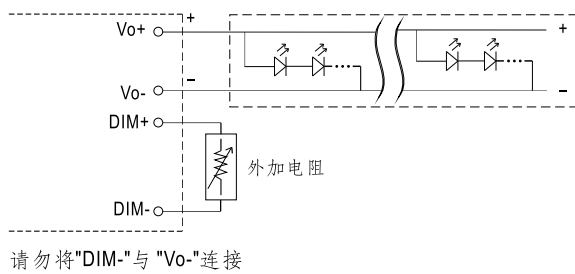

备注: 1. 最小调光比例约为8%左右, 当输出电流 $0% < I_{out} < 8%$ , 输出电流精度不做定义。  
 2. 当调光输入为0k $\Omega$ 或0V, 或10V PWM占空比为0%时, 输出电流可以下降到0%。

※ DALI界面(初级侧; DA型)

- 在DA+和DA-间加DALI信号。
- DALI协议16组和64个地址。
- 固定8%输出电流开机。

※ 定时调光功能(客户定制Dxx型)

明纬定时调光主要是提供一种在连续14小时内自动调节输出电流大小的方式; 下面是3种最常见的调光方式, 若客户有其他需求, 请洽说明纬。

例: ◎ D01型: 住宅照明推荐方式

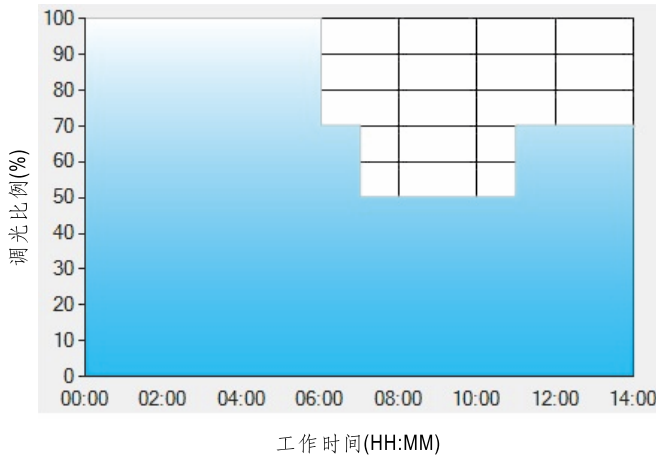

设置D01型定时调光软件程序:

	T1	T2	T3	T4
时间**	06:00	07:00	11:00	---
比例**	100%	70%	50%	70%

\*\* 工作时间对应调光比例

举例: 在一个住宅照明应用中采用D01型, 当下午6点打开电源时:

- [1] 下午6点电源输出100%电流
- [2] 从凌晨0点开始电源输出电流为70%, 这时电源已工作6个小时
- [3] 从凌晨1点开始电源输出电流为50%, 这时电源已工作7个小时
- [4] 从凌晨5点开始电源输出电流为70%, 这时电源已工作11个小时  
电源将一直维持输出70%到8点, 这时电源已工作14个小时。

例: ◎ D02型: 街道照明推荐方式

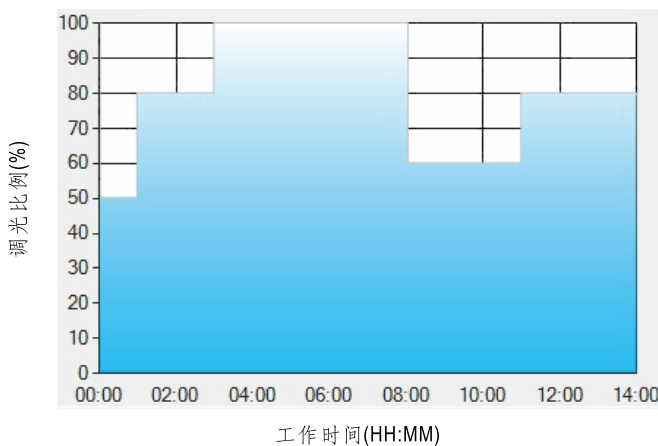

设置D02型定时调光软件程序:

	T1	T2	T3	T4	T5
时间**	01:00	03:00	8:00	11:00	---
比例**	50%	80%	100%	60%	80%

\*\* 工作时间对应调光比例

举例: 在一个街道照明应用中采用D02型, 当下午5点打开电源时:

- [1] 下午5点电源输出50%电流
- [2] 从下午6点开始电源输出电流为80%, 这时电源已工作1个小时
- [3] 从晚上8点开始电源输出电流为100%, 这时电源已工作3个小时
- [4] 从凌晨1点开始电源输出电流为60%, 这时电源已工作8个小时
- [5] 从凌晨4点开始电源输出电流为80%, 这时电源已工作11个小时  
电源将一直维持输出80%到早上6:30, 这时电源已工作14个小时。

例：◎D03型：隧道照明推荐方式

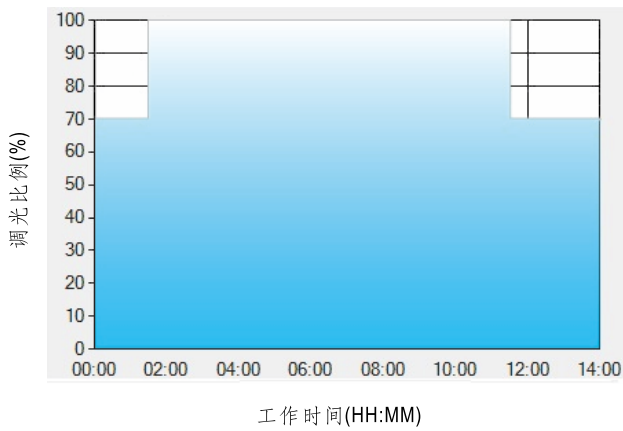

设置D03型定时调光软件程序:

	T1	T2	T3
时间**	01:30	11:00	---
比例**	70%	100%	70%

\*\*：工作时间对应调光比例

举例：在一个隧道照明应用中采用D03型，当下午4:30打开电源时：

- [1] 下午4:30电源输出70%电流
- [2] 从下午6点开始电源输出电流为100%，这时电源已工作1.5个小时
- [3] 从凌晨5点开始电源输出电流为70%，这时电源已工作11个小时  
电源将一直维持输出70%到早上6:30,这时电源已工作14个小时。

### ■ 输出负载vs温度(备注7)

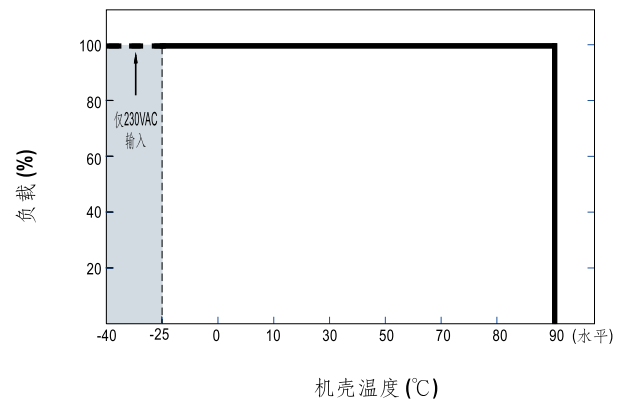
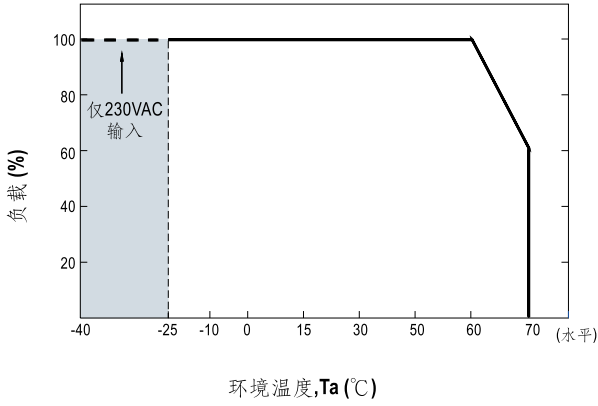

### ■ 静态特性曲线

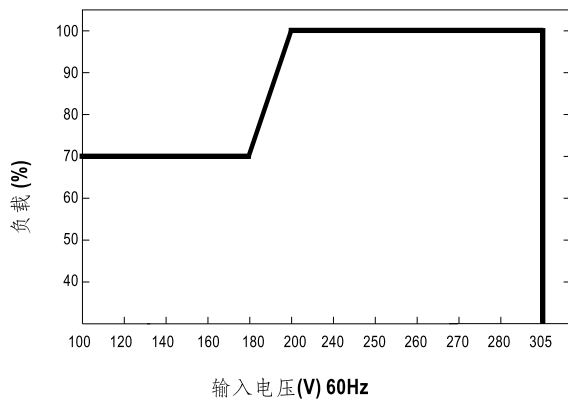

※ 低输入电压情况下需减额输出

### ■ 功率因素特性曲线

※ Tcase at 80°C

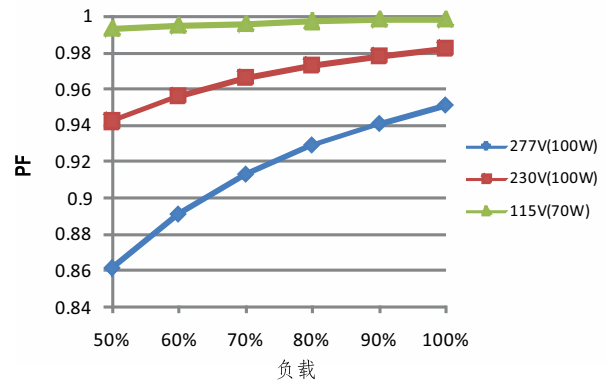

### ■ 总谐波失真特性曲线(THD)

※ 350mA机型, Tcase at 80°C

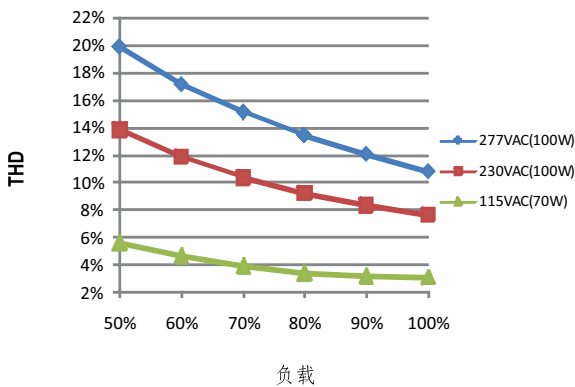

### ■ 效率vs负载

在实际应用中ELG-100-C系列拥有高达92%的效率。

※ 350mA机型, Tcase at 80°C

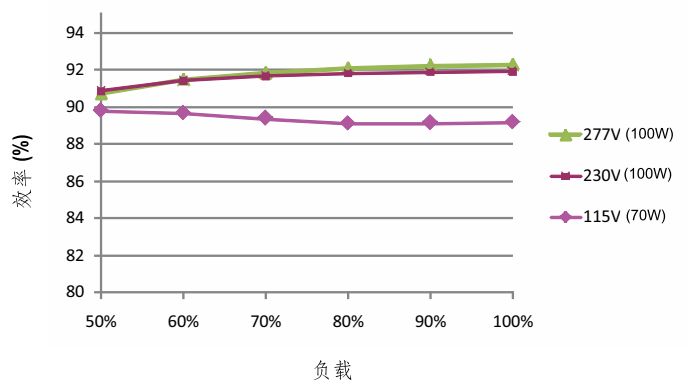

■ 寿命

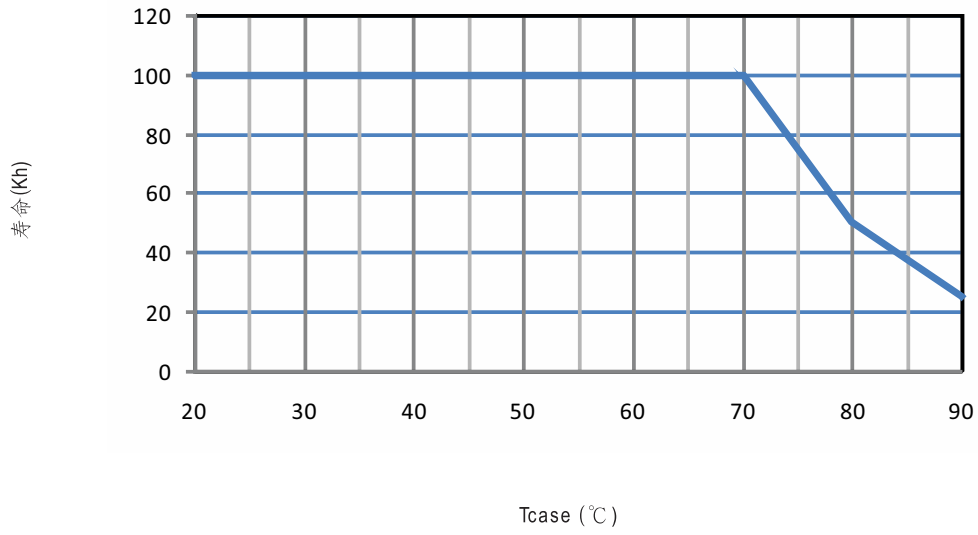



## ■ 机构尺寸

机壳型号: 244A 单位:mm

### ※ Blank型

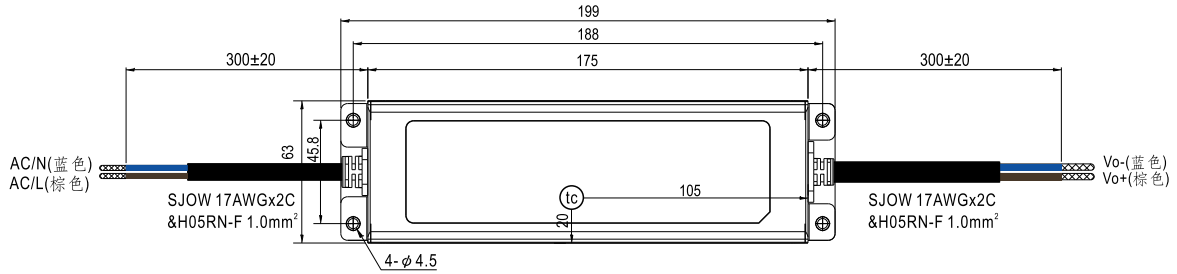

• (tc): 机壳最大温度



### ※ A型

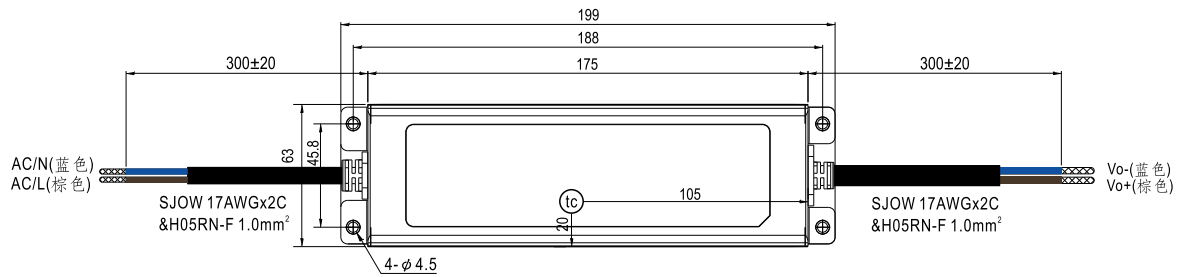

• (tc): 机壳最大温度

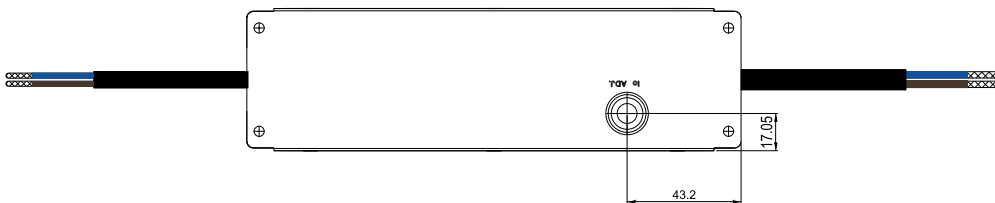

※ AB型

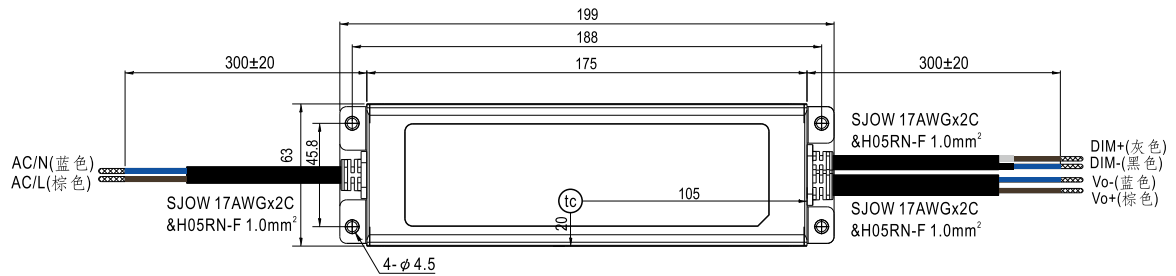

• (tc): 机壳最大温度

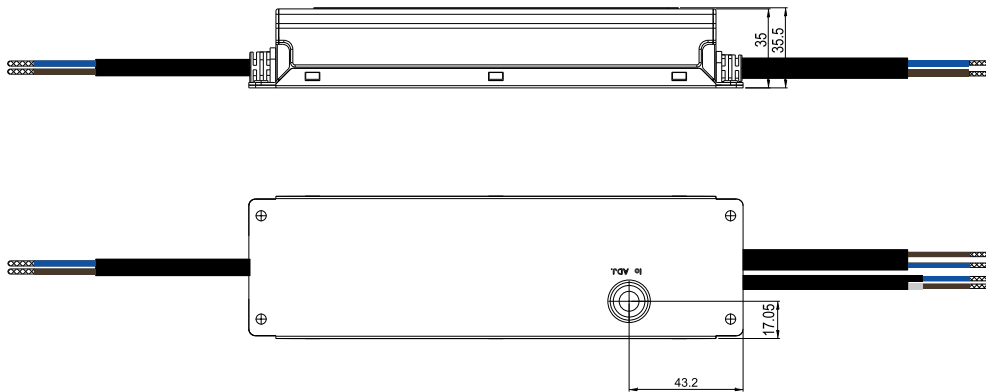

※ B/DA/D2型

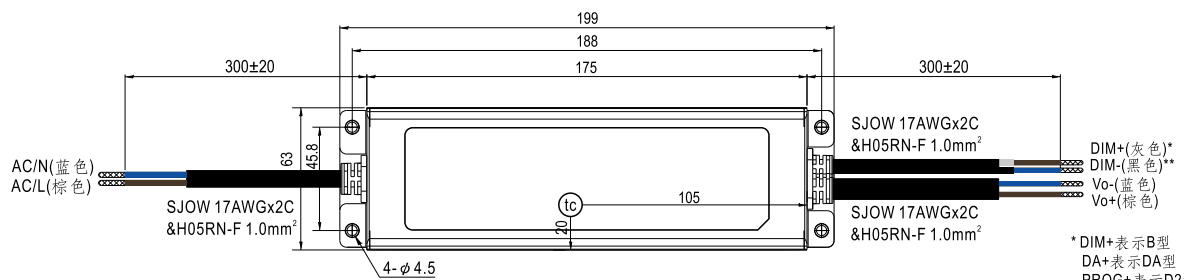

• (tc): 机壳最大温度

\* DIM+表示B型  
DA+表示DA型  
PROG+表示D2型  
\*\* DIM-表示B型  
DA-表示DA型  
PROG-表示D2型



※ 3Y型 (3线输入)

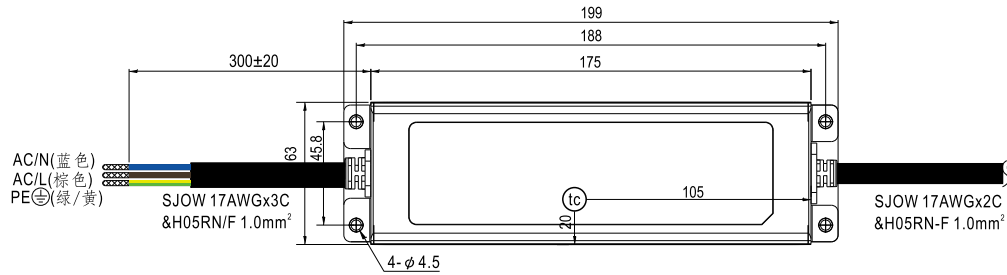

• (tc) : 机壳最大温度

- ◎ 备注1: 为确保EMC符合要求和安全使用, 请将外壳接地。
- ◎ 备注2: 可选输入线接地, 详情请联系明纬

## ■ 安装手册

请查阅: <http://www.meanwell.com/manual.html>